



**Hefbrug  
Service  
Alkmaar**

Keuring - Onderhoud - Reparatie - Verkoop

✉ info@hefbrugservice.nl  
🌐 hefbrugservice.nl  
☎ (06) 49 87 10 89



***Nieuwe Equipment***

***Keuring & Onderhoud***

***Installatie & Modificatie***

***Uw lokale partner in hefbrugservice en installaties***



***Melkweg 16A - 1841JJ - Stompetoren - Noord-holland***

# Wie zijn wij?

Hefbrug Service Alkmaar is onderdeel van LiftMotive Europe B.V.

Vanuit LiftMotive zijn wij sinds 2018 actief binnen de hefbruggenbranche als importeur van diverse gerenommeerde merken. Wat begon als BendPak-importeur is in de loop der jaren uitgegroeid tot een brede leverancier én fabrikant van eigen ontwikkelde hefbrugoplossingen.

Wij zijn gevestigd in Stompetoren, nabij Alkmaar, en leveren automotive equipment aan werkplaatsen en bedrijven door heel Europa.

Met Hefbrug Service Alkmaar zetten wij een nieuwe stap: een serviceafdeling die zich volledig richt op het keuren, onderhouden en repareren van hefbruggen in de regio Alkmaar.



# Bij u in de buurt

Hefbrug Service Alkmaar heeft een ruim werkgebied in Noord-Holland, binnen een straal van 20 kilometer rond Stompeteren.

Onze dienstverlening is met name gericht op Alkmaar en Heerhugowaard, maar strekt zich uit over een groot deel van de omliggende regio. Zo houden we het persoonlijk en praktisch. Omdat we in de buurt zijn, kunnen we snel schakelen en staan we vlot voor u klaar.

Binnen dit vaste servicegebied werken wij met all-in tarieven, inclusief voorrijkosten. Zo weet u vooraf precies waar u aan toe bent.

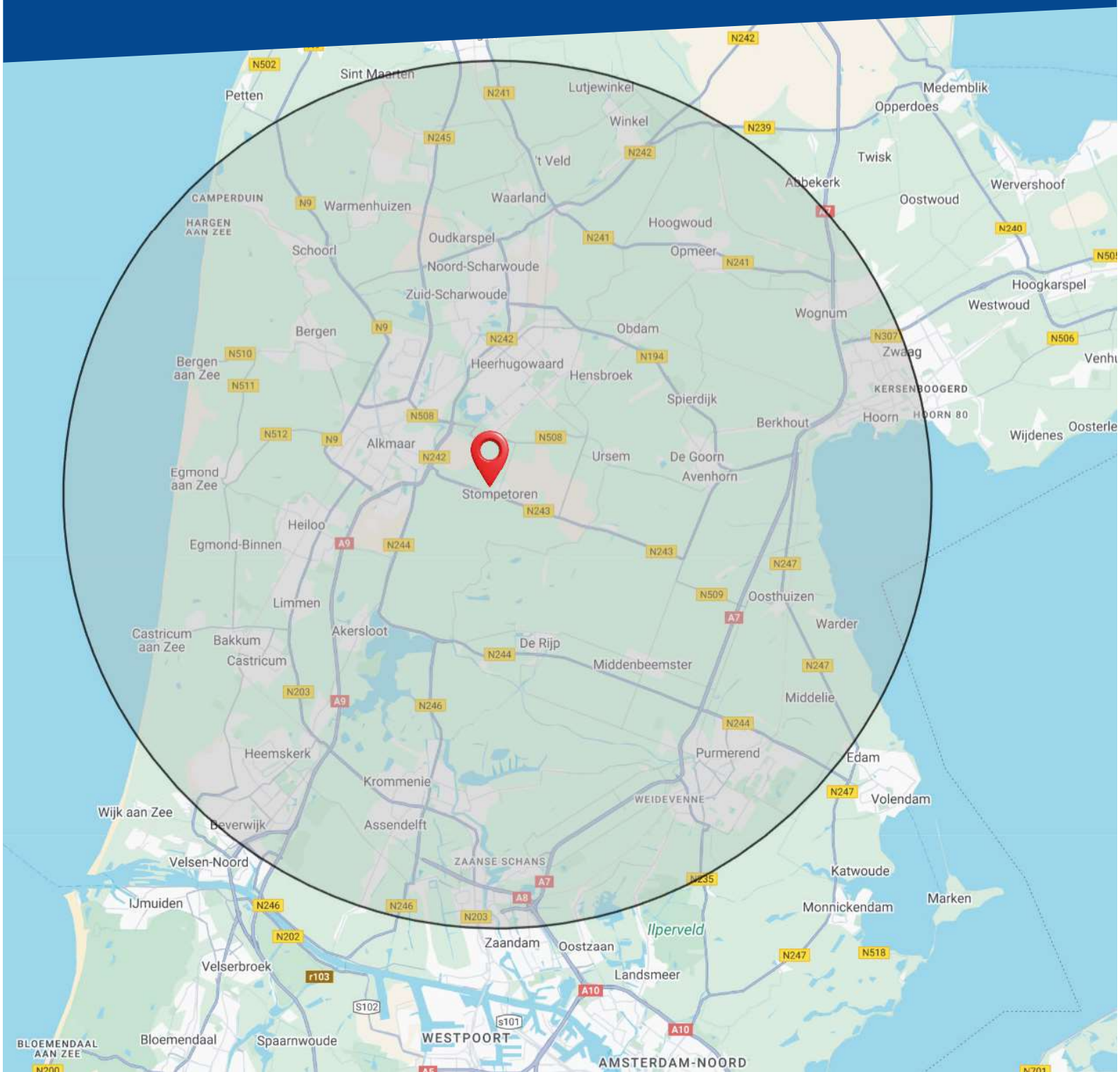

# Hefbrug Keuring & Onderhoud

## Hefbrug keuring volgens RAI Keurmerk

Wij zijn aangesloten bij de RAI Vereniging en werken volgens het RAI Keurmerk Hefbruggen. Dit betekent dat wij bevoegd zijn om hefbruggen te keuren die worden gebruikt voor APK-keuringen.

Het RAI Keurmerk Hefbruggen staat onder toezicht van een onafhankelijke instantie: het Liftinstituut. In tegenstelling tot veel andere keurmerken worden RAI-keuringen ook steekproefsgewijs gecontroleerd door deze externe toezichthouder.

Dit betekent dat het Liftinstituut deze keuring kan komen controleren wanneer wij een hefbrug goedkeuren. Dat is vergelijkbaar met de manier waarop APK-keuringen bij auto's worden gecontroleerd.

Zo bent u verzekerd van een eerlijke, onafhankelijke en deskundige keuring van uw hefbrug.

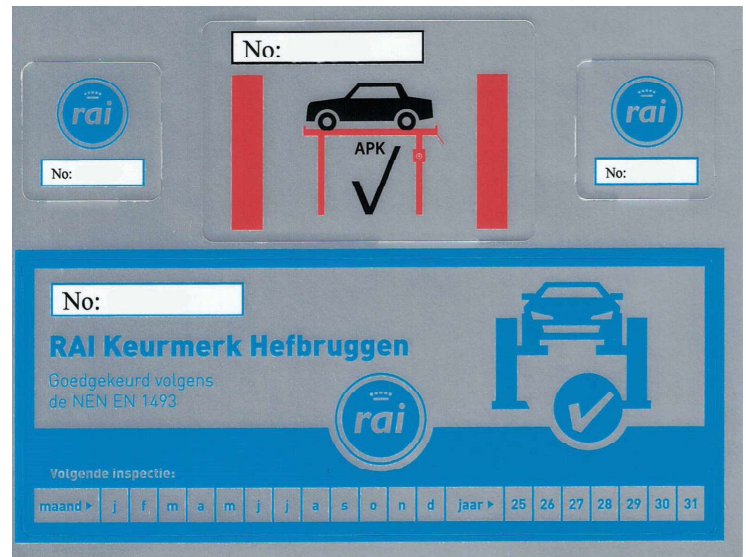

## Algemene hefbrug keuring (Arbo-keuring)



Daarnaast hebben wij een erkend eigen keurmerk die bedoeld is voor alle andere hefbruggen in uw werkplaats.

Volgens de Arbowetgeving moet elke hefbrug in gebruik minimaal jaarlijks gekeurd en onderhouden worden.

Deze keuring richt zich op veiligheid, mechanische werking, hydrauliek, beveiligingscomponenten en algehele technische staat.

Het doel is om risico's op ongevallen te minimaliseren en uw personeel te beschermen tijdens gebruik.

## Keuring en onderhoud gaan hand in hand

Volgens de geldende richtlijnen is het onderhoud van een hefbrug verplicht. Wanneer dit onderhoud niet is uitgevoerd, kan een hefbrug tijdens de keuring worden afgekeurd.

Daarom zijn al onze hefbrugkeuringen standaard inclusief basis onderhoud. Zo bent u verzekerd van een veilige installatie én voldoet uw hefbrug aan alle eisen.

# Tarieven

Bent u benieuwd naar de kosten voor een hefbrug keuring?  
Bij HSA weet u vooraf waar u aan toe bent. Hieronder vindt u onze vaste tarieven voor keuring, installatie en reparatie van hefbruggen.

## APK Hefbrug Keuring

€180,00 Exclusief BTW\*

- All-in keuring inclusief rapport, afmelding en sticker
- Gecertificeerde keuring middels het RAI Keurmerk
  - **Inclusief standaard onderhoud**
    - Kleine gebreken direct opgelost
    - 2e hefbrug €160,00

## Algemene Hefbrug Keuring

€165,00 Exclusief BTW\*

- All-in keuring inclusief rapport, afmelding en sticker
- Gecertificeerde hefbrugkeuring volgens LiftMotive
  - **Inclusief standaard onderhoud**
    - Kleine gebreken direct opgelost
    - 2e hefbrug €140,00

\*Zware hefbruggen ( $\geq 8$  ton), specialistische installaties en hefbruggen ouder dan 15 jaar vallen buiten deze standaard-tarieven en worden uitgevoerd op basis van uurtarief of offerte.

## Hefbrug Installatie

Vanaf €400,00 Exclusief BTW

- Professionele installatie door gecertificeerde monteurs
- Plaatsing volgens fabrikant- en veiligheidsvoorschriften
  - Uitleg en basisinstructie voor gebruik
  - Oplevering gebruiksklaar
  - Inclusief keuring

## Reparatie · Modificatie · Revisie

€89,00/uur Exclusief BTW

- Gecertificeerde monteur
- Van inspectie tot reparatie en aanpassing
- All-in uurtarief, geen extra voorrijkosten
- Een tarief voor al onze soorten werkzaamheden



RAI Keurmerk  
Hefbruggen



RDW  
erkend

# Onze Werkplaats & Uitrusting

Wij zijn volledig zelfvoorzienend en beschikken over een uitgebreid machinepark en professioneel materieel. Hierdoor zijn wij niet alleen in staat om hefbruggen vakkundig te plaatsen, maar ook om installaties aan te passen, maatwerkoplossingen te realiseren en volledig nieuwe producten te ontwerpen en te fabriceren.

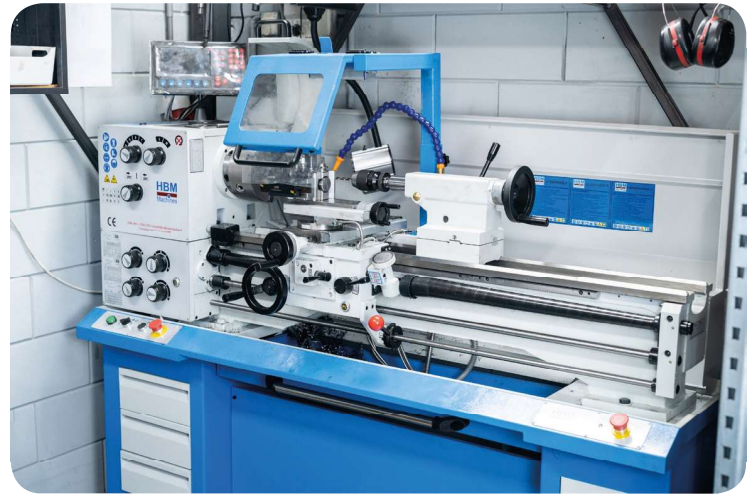
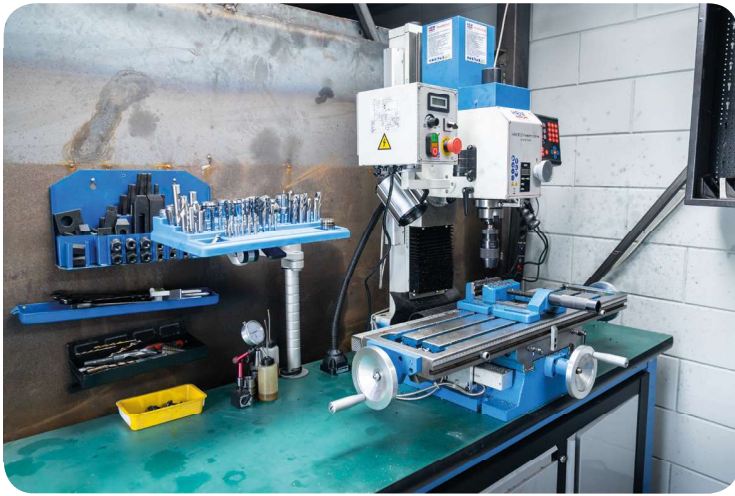

## Draaibank & Freesbank, precisie tot op de millimeter

Onze draaibank en freesbank worden ingezet voor het bewerken en herstellen van onderdelen van hefbruggen. Denk aan pennen, bussen, lagers, assen en andere slijtdelen die perfect passend moeten zijn.

In plaats van complete onderdelen te vervangen, kunnen wij in veel gevallen onderdelen reviseren of opnieuw vervaardigen. Dit verkort de stilstand en zorgt voor een duurzame oplossing.

Alles wordt in eigen werkplaats bewerkt, zodat wij volledige controle houden over maatvoering, kwaliteit en veiligheid.

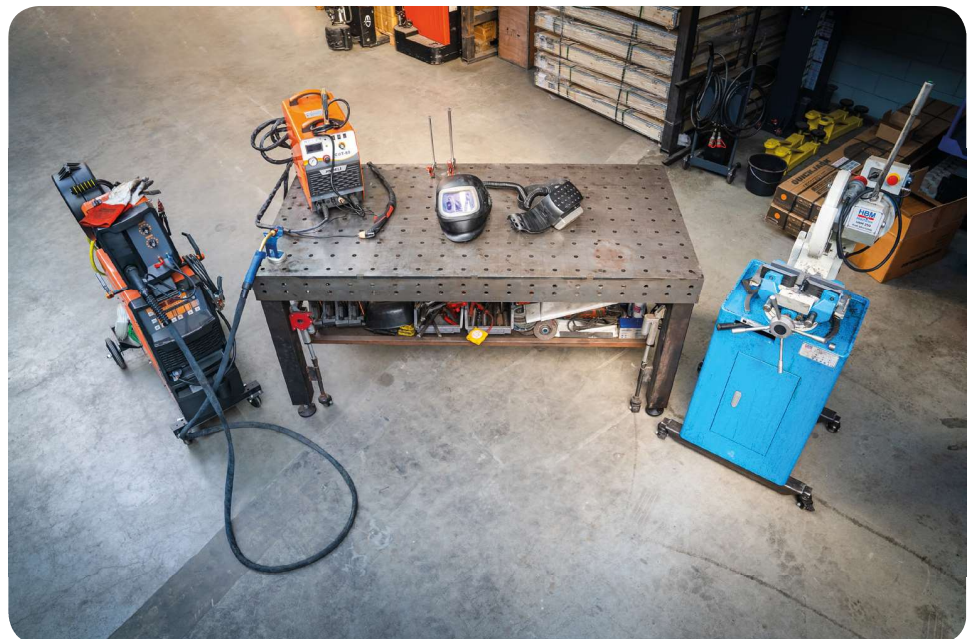

## Lastafel, plasmasnijder & lasapparatuur, van idee tot product

In onze werkplaats bouwen en bewerken wij onderdelen volledig in eigen beheer. Op de lastafel worden onderdelen samengesteld, aangepast en professioneel gelast.

Of het nu gaat om verstevigingen, aanpassingen aan bestaande installaties of maatwerk onderdelen: wij zorgen voor een solide en duurzame uitvoering. Praktisch, sterk en gebouwd om jarenlang mee te gaan.

Van ontwerp en bewerking tot montage op locatie: wij hebben alle kennis, machines en middelen in eigen huis om snel, efficiënt en met maximale controle over kwaliteit te werken.



### Hydrauliekslangen op maat, direct beschikbaar

In onze werkplaats persen wij hydrauliekslangen volledig op maat.

Hierdoor kunnen wij snel schakelen bij installatie, onderhoud of servicewerkzaamheden. Minder wachttijd, maximale betrouwbaarheid en altijd de juiste passing.

Daarnaast beschikken wij over een groot assortiment hydraulische koppelingen op voorraad. Hierdoor kunnen wij vrijwel iedere slang direct samenstellen en bent u niet afhankelijk van externe leveranciers.

### 3D-Printtechnologie

In onze werkplaats beschikken wij over een 3D-printer waarmee wij snel en efficiënt onderdelen kunnen produceren. Hiermee kunnen wij zelf ontworpen componenten vervaardigen, maar ook onderdelen reproduceren die niet meer leverbaar zijn. Denk aan beschermkappen, houders, geleiders en andere onderdelen.



### VW Crafter 50 met 2 Ton Laadkraan

Met onze VW Crafter en Palfinger laadkraan verzorgen wij transport en montage op locatie. Hierdoor kunnen wij hefbruggen en zware onderdelen veilig en efficiënt plaatsen – zonder afhankelijk te zijn van externe hijsmiddelen.



# Nieuwe Equipment

## Twee Koloms Hefbruggen open-top



### AMGO E240 Basic

- Hefvermogen: 4.000 kg
- Maximale hefhoogte: 181 – 192 cm
- Elektrohydraulisch met dubbele kettingaandrijving
- Voorzien van schroefpads inclusief 75 mm verlengstukken
- Standaard op 400V 3-fase, beschikbaar op 230V 1-fase

Prijzen (Excl. BTW)

Basis € 1.995,00

Incl. montage & standaard keuring\* € 2.595,00

LIXUP Premium Verlichting € 600,00

4x 180 graden zwenk liftpads (EV) € 345,00

4x Chassis Hefpads € 195,00



### AMGO E240X Premium

- Hefvermogen: 4.000 kg
- Maximale hefhoogte: 195 – 207 cm
- Elektrohydraulisch met dubbele kettingaandrijving
- Voorzien van schroefpads inclusief 75 mm verlengstukken
- Standaard op 400V 3-fase, beschikbaar op 230V 1-fase

Prijzen (Excl. BTW)

Basis € 2.495,00

Incl. montage & standaard keuring\* € 2.995,00

LIXUP Premium Verlichting € 600,00

4x 180 graden zwenk liftpads (EV) € 345,00

4x Chassis Hefpads € 195,00



### AMGO A255 Heavy Duty

- Hefvermogen: 5.500 kg
- Maximale hefhoogte: 185 – 211 cm
- Elektrohydraulisch met dubbele kettingaandrijving
- Voorzien van schroefpads & chassis hefpads inclusief 75 & 150 mm verlengstukken
- Standaard op 400V 3-fase

Prijzen (Excl. BTW)

Basis € 3.695,00

Incl. montage & standaard keuring € 4.295,00

LIXUP Premium Verlichting € 600,00

4x 180 graden zwenk liftpads (EV) € 345,00

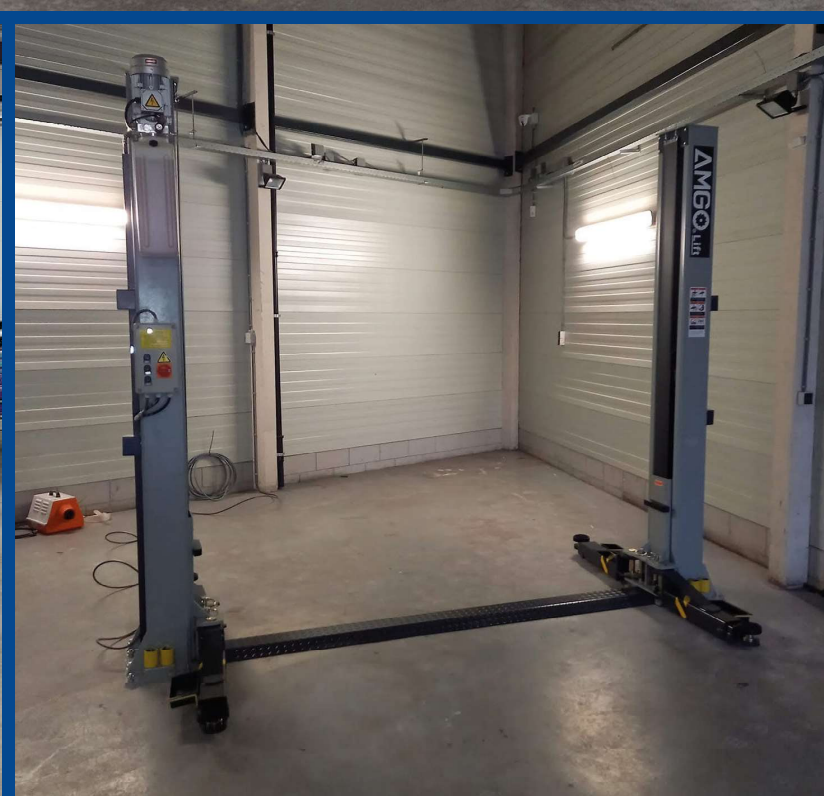
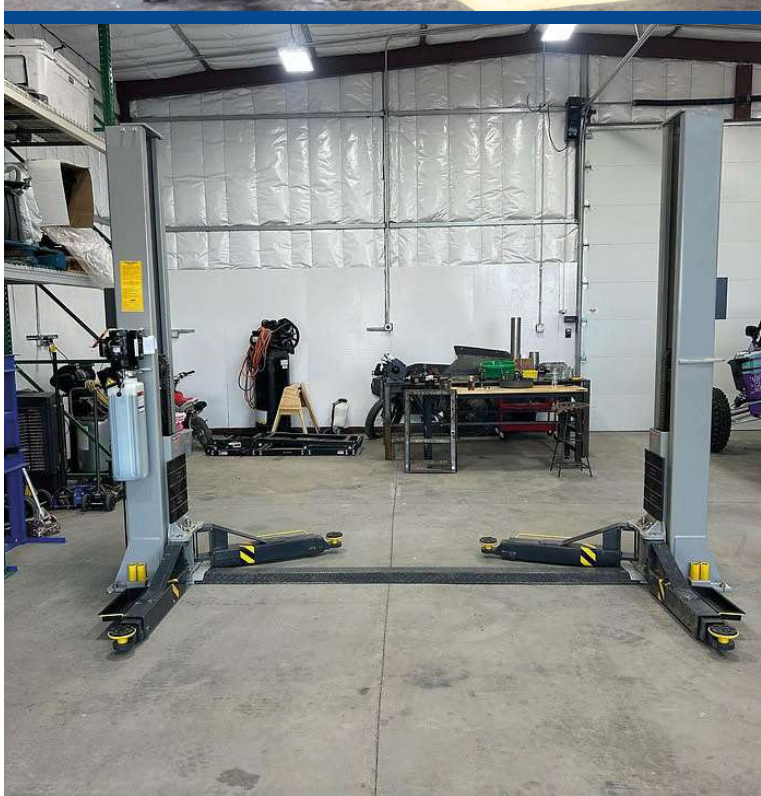

## Twee Koloms Hefbruggen drempel vrij



### AMGO E240SAC – Asymmetrisch

- Hefvermogen: 4.000 kg
- Maximale hefhoogte: 182 – 194 cm
- Elektrohydraulisch met directe aandrijving en vrije vloer
- Voorzien van schroefpads inclusief 75 mm verlengstukken
- Standaard op 400V 3-fase, beschikbaar op 230V 1-fase
- 2-in-1 hoogte-instelling, te installeren op twee verschillende hoogtes (3.63M , 3.83M)

Prijzen (Excl. BTW)

Basis € 2.645,00

Incl. montage & standaard keuring\* € 3.495,00

LIXUP Premium Verlichting € 600,00

4x 180 graden zwenk liftpads (EV) € 345,00

Hoogte verlenging 4.4M € 395,00



### AMGO A250SACH

- Hefvermogen: 5.000 kg
- Maximale hefhoogte: 201 – 227 cm
- Elektrohydraulisch met directe aandrijving en vrije vloer
- Voorzien van schroefpads inclusief 75 mm verlengstukken
- 400V / 3-fase
- 2-in-1 hoogte-instelling, te installeren op twee verschillende hoogtes (4.22M , 4.50M)

Prijzen (Excl. BTW)

Basis € 3.595,00

Incl. montage & standaard keuring\* € 4.450,00

LIXUP Premium Verlichting € 600,00

Basisversteving / montageplaten € 245,00

4x Chassis Hefpads € 195,00

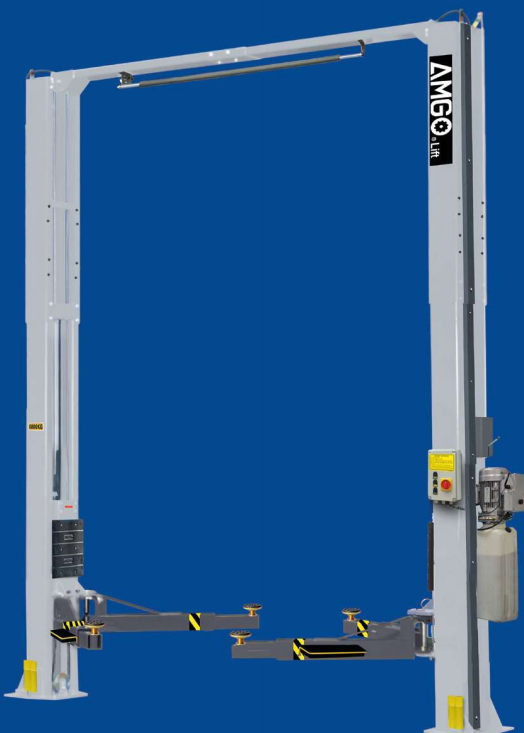

### AMGO A268C Heavy Duty

- Hefvermogen: 6.800 kg
- Maximale hefhoogte: 191 – 217 cm
- Elektrohydraulisch met directe aandrijving en vrije vloer
- Voorzien van schroefpads inclusief 75 & 150 mm verlengstukken
- Chassis Hefpads inbegrepen
- 400V / 3-fase
- 3-in-1 hoogte-instelling, te installeren op drie verschillende hoogtes (4.22M , 4.72M, 5.03M)

Prijzen (Excl. BTW)

Basis € 4.495,00

Incl. montage & standaard keuring\* € 5.445,00

LIXUP Premium Verlichting € 600,00

AMGO Budget Verlichting € 250,00

Basisversteving / montageplaten € 245,00

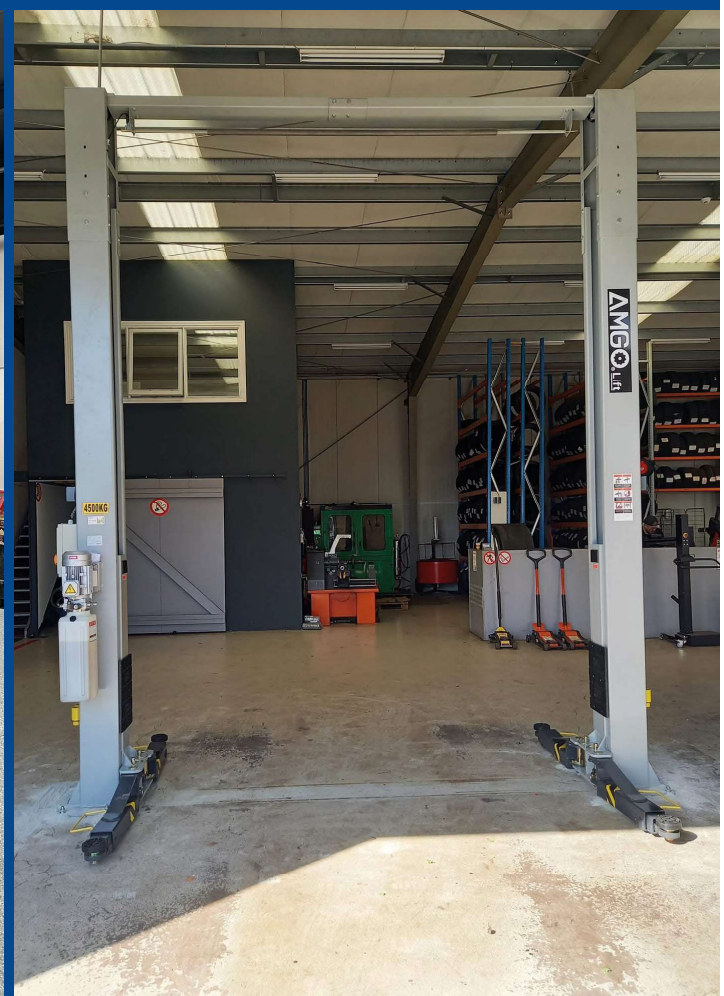
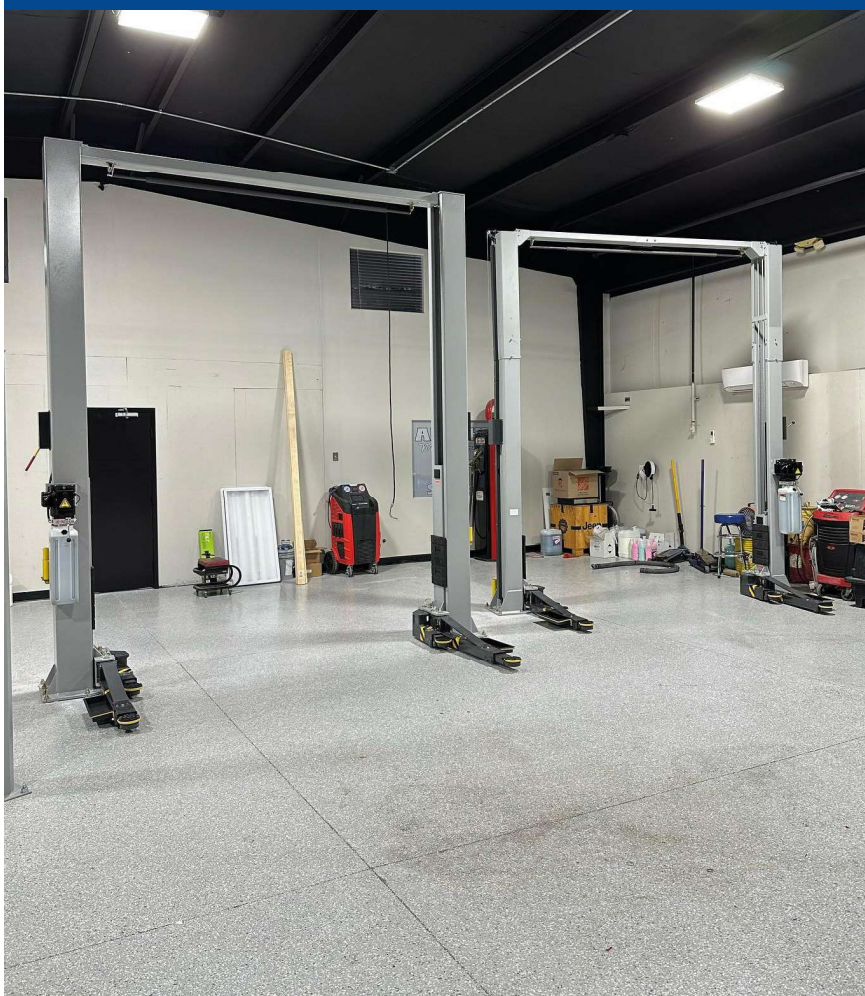

# Twee Koloms Hefbruggen drempel vrij



## BendPak 10APX

- Hefvermogen: 4.500 kg
- Maximale hefhoogte: 201 – 226 cm
- Bouwhoogte: 399 cm
- Elektrohydraulisch systeem met directe aandrijving en vrije vloer
- Uitgerust met schroefpads, inclusief verlengadapters en chassis-hefpads
- Installatie mogelijk in twee verschillende breedtes
- Optionele hoogte uitbreidingset naar 460cm
- Voeding: 400V, 3-fase

Prijzen (Excl. BTW)

Basis € 4.695,00

Incl. montage & standaard keuring\* € 5.495,00

Hoogte uitbreidingset 4.6M €395,00

LIXUP Premium Verlichting € 600,00

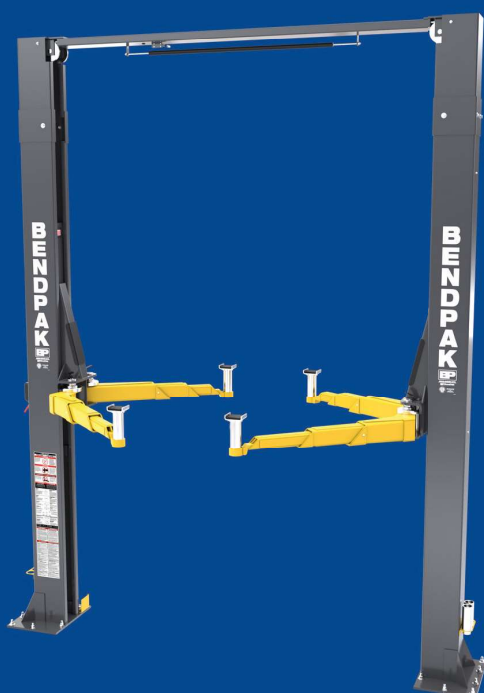
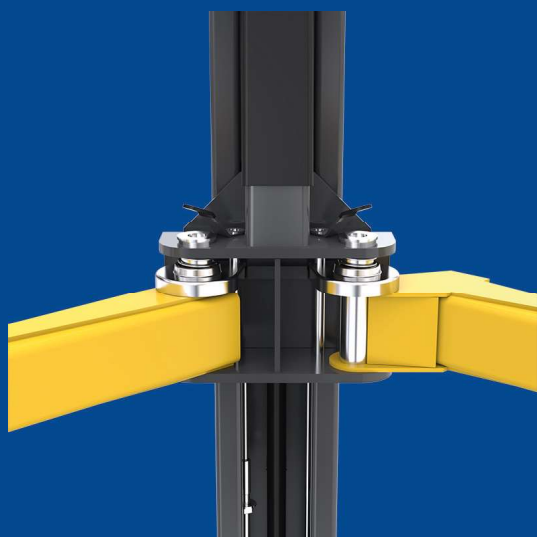

## BendPak 12APX-192

- Hefvermogen: 5.500 kg
- Maximale hefhoogte: 199 – 209 cm
- Bouwhoogte: 490 cm
- Elektrohydraulisch systeem met directe aandrijving en vrije vloer
- Uitgerust met schroefpads, inclusief verlengadapters en chassis-hefpads
- Voeding: 400V, 3-fase

Prijzen (Excl. BTW)

Basis € 6.320,00

Incl. montage & standaard keuring\* € 7.275,00

LIXUP Premium Verlichting € 600,00

# Twee Koloms Hefbruggen Accessoires

## Verstelbare Wielsteun Adapters



- Capaciteit: 1.000 kg per stuk
- Deze accessoires transformeren de brug van chassis- naar wielondersteuning.
- Ideaal voor banddiameters van 14" tot 22".
- Geschikt voor hefarmen met pad-inzet asmaten van 38 mm en 50 mm diameter.
- Duurzame rubberen pads bieden bescherming en een antislip oppervlak.
- Sterk aanbevolen voor onderhoud en accuvervangning bij voertuigen met een laag chassis of EV's.
- Bruto gewicht: 21 kg per stuk.

## Bionische lift pads (AMGO E240, E240X & E240SAC)

Deze bionische armkits hebben een minimale padhoogte van slechts 69 mm en bieden een vrije zwaai van 180°, waardoor gemakkelijke en flexibele positionering mogelijk zijn voor een breed scala aan voertuigen.

Met deze adapters komt de hefarm meer naast de auto te liggen in plaats van eronder. Dat maakt werkzaamheden aan de dorpel eenvoudiger en voorkomt dat de deur bij het in- en uitstappen tegen de arm komt.

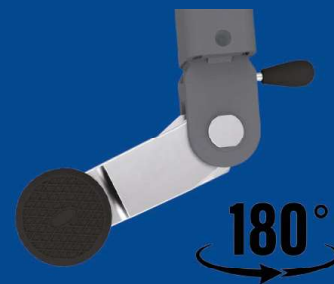

## Grondplaat versterkingen

Wanneer u een tweekoloms hefbrug wilt installeren maar twijfelt aan de draagkracht van uw betonvloer, kunt u deze versterkingen toepassen om de krachten beter te verdelen.



## Wieldraagplatform voor zitmaaiers, Golfwagens etc.



Dit brugtype, laagprofiel platform is ontworpen voor moeiteloos onderhoud van grasmaaiers, golfkarretjes, sneeuwscooters, ATV's en voertuigen met een laag chassis. Het beschikt over een verstelbare breedte voor veelzijdigheid en is eenvoudig te installeren.

- Hefvermogen: 4000 kg voor 4 wielen; 2800 kg voor 3 wielen.
- Innovatieve brugconstructie zorgt voor een lage oprijhoogte.
- Verstelbare breedte, breed inzetbaar en geschikt voor de meeste tweekolomshefbruggen.

## Vier koloms Hefbruggen APK



### AMGO A440

- Hefvermogen: 4.000 kg
- Maximale hefhoogte: 189cm
- Elektrohydraulisch, volledig automatische bediening
- Totale breedte 321cm / Breedte tussen kolommen 285cm
- Rijbanen lengte 444cm (L3 voertuigen)
- Standaard op 400V 3-fase, beschikbaar op 230V 1-fase

Prijzen (Excl. BTW)

Basis € 3.650,00

Incl. montage & standaard keuring € 4.450,00

Incl. verlichting, montage & RAI (APK) Keuring € 5.150,00

Brugkrik 2,8T Hydraulisch/Pneumatisch €995,00

### AMGO 410AWX Uitlijbrug met wielvrijlift

- Hefvermogen: 4.500 kg - Secundaire lift: 3.500 kg
- Maximale hefhoogte: 194cm
- Elektrohydraulisch, volledig automatische bediening
- Totale breedte 335cm / Breedte tussen kolommen 300cm
- Rijbanen lengte 464cm
- 400V 3-fase

Prijzen (Excl. BTW)

Basis € 6.250,00

Incl. montage & standaard keuring € 7.150,00

Incl. verlichting, montage & RAI (APK) Keuring € 7.650,00

Brugkrik 2,8T Hydraulisch/Pneumatisch € 995,00

### AMGO A465

- Hefvermogen: 6.500 kg
- Maximale hefhoogte: 190cm
- Elektrohydraulisch, volledig automatische bediening
- Totale breedte 332cm / Breedte tussen kolommen 295cm
- Rijbanen lengte 530cm (L4 voertuigen)
- 400V 3-fase

Prijzen (Excl. BTW)

Basis € 5.395,00

Incl. montage & standaard keuring € 6.295,00

Incl. verlichting, montage & RAI (APK) Keuring € 6.895,00

Brugkrik 3,5T Hydraulisch/Pneumatisch € 1.195,00

### AMGO A465A Uitlijnbrug

- Hefvermogen: 6.500 kg
- Maximale hefhoogte: 197cm
- Elektrohydraulisch, volledig automatische bediening
- Totale breedte 332cm / Breedte tussen kolommen 295cm
- Rijbanen lengte 509cm (L4 voertuigen)
- 400V 3-fase

Prijzen (Excl. BTW)

Basis € 6.295,00

Incl. montage & standaard keuring € 7.195,00

Incl. verlichting, montage & RAI (APK) Keuring € 7.795,00

Brugkrik 3,5T Hydraulisch/Pneumatisch € 1.195,00





# Vierkoloms Hefbruggen Accessoires

Hefbrug Krikken - informeer naar de prijzen

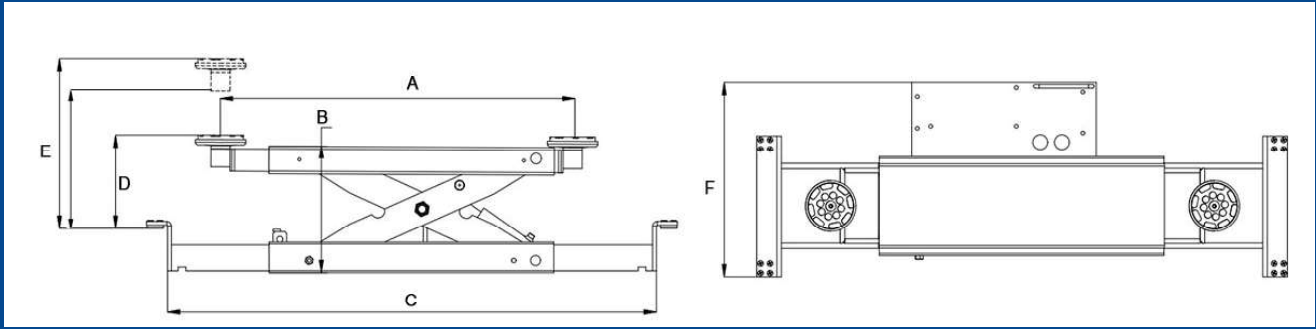

Measurement	J5H 2.2T	J6H 2.8T	J6A 2.8T	RJ-8A 3.5T	RJ-10A 4.5T	RJ-20A 9.0T
<b>A</b> Pads Bereik	842-1357mm	843-1356mm	843-1356mm	875-1680mm	978-1685mm	1150-1845mm
<b>B</b> Min.Hoogte	220mm	215mm	215mm	260mm	280mm	370mm
<b>C</b> Inbouw breedte	790-1275mm	856-1342mm	856-1342mm	915-1435mm	1005-1435mm	1205-1605mm
<b>D</b> Min.pad Hoogte	128mm	215mm	215mm	263mm	285mm	425mm
<b>E</b> Max. Hefhoogte	355mm	450mm	450mm	525mm	550mm	850mm
<b>E</b> Max. Hefhoogte + Adapters	419mm	514mm	514mm	716mm	741mm	1079mm
<b>F</b> Breedte incl. pomp	510mm	510mm	510mm	545mm	550mm	648mm



## Rijbaan verlenging

De Rijbaanverlenging voegt 660mm lengte toe aan de rijbaan.  
 Art.nr. 40903 Past op: A440(A) & 410AWX  
 Art.nr. 41403 Past op: A465(A)

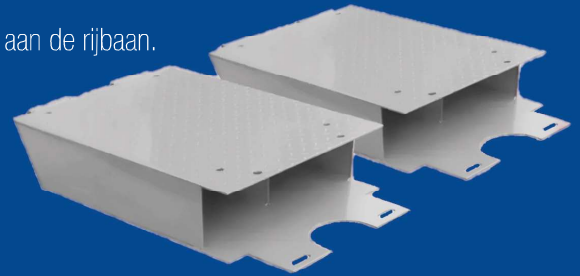

## Draaiplateaus voor Uitlijnhefbruggen

Werk sneller en nauwkeuriger met deze set draaiplateaus voor 4-koloms uitlijnhefbrug. Deze professionele set zorgt ervoor dat de voorwielen vrij kunnen draaien tijdens het afstellen van camber en toespoor. Hierdoor worden uitlijnmetingen preciezer, en wordt slijtage aan banden en ophanging verminderd.



## Led Verlichtings Kit

Past op AMGO Vierkolommers  
 Ingangs Voltage: 24V AC (Power-adaptor inbegrepen)  
 Power: 25W  
 Lumen: 2880LM  
 Kleur: 5000K  
 4x 1000mm Strip

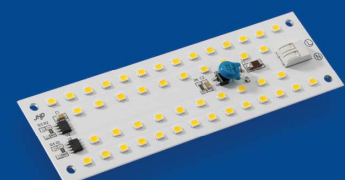

Aluminium LED PCB Technologie

# LiftMotive



## LiftMotive LM-3500FR

- Hefvermogen: 3.500 kg
- Maximale hefhoogte: 200cm
- Oprijhoogte: 11cm
- Elektrohydraulisch, volledig automatische bediening
- 400V 3-fase of 230V 1-fase

Prijzen (Excl. BTW)

Basis € 3.595,00

Incl. montage & standaard keuring\* € 3.995,00

LiftMotive Oprijplaten set (lage auto's) €375,00

SUV Hef Adapter set €250,00



## LiftMotive LM-3500MRP Verrijdbaar

- Hefvermogen: 3.500 kg
- Maximale hefhoogte: 107cm
- Oprijhoogte: 10,5cm
- Elektrohydraulisch, volledig automatische bediening
- 230V 1-fase

Prijzen (Excl. BTW)

Basis € 2.495,00

Incl. montage & standaard keuring\* € 2.795,00

LiftMotive Oprijplaten set Inbegrepen

# AMGO

## AMGO X550 - APK Geschikt

- Hefvermogen: 5.500 kg
- Maximale hefhoogte: 185cm
- Oprijhoogte: 30cm
- Elektrohydraulisch, volledig automatische bediening
- 400V 3-fase

Prijzen (Excl. BTW)

Basis € 6.795,00

Incl. montage & standaard keuring € 8.045,00

Incl. verlichting, montage & RAI (APK) Keuring € 8.645,00

Brugkrik 2,8T Hydraulisch/Pneumatisch € 995,00

Brugkrik 3,5T Hydraulisch/Pneumatisch € 1.195,00





# LiftMotive

## Oprijplaten voor Schaarhefbruggen

De Liftmotive oprijplaten zijn dé professionele oplossing voor een veilige en perfecte oprijhoogte bij schaarhefbruggen.

### Massief rubber – 1500 kg/m<sup>3</sup>

Gemaakt van hoogwaardig massief rubber met een dichtheid van 1500 kg/m<sup>3</sup>.

Geen granulaat rubber dat kan afbrokkelen of scheuren, maar een solide, vormvaste en duurzame oplossing voor intensief gebruik.

### Perfecte aansluiting

De achterzijde is exact gevormd naar de oprijklep van een schaarhefbrug.

Dit zorgt voor een naadloze overgang zonder randen of schokken tijdens het oprijden.

### Praktisch en flexibel

Voorzien van geïntegreerde handvatten, zodat ze eenvoudig te verplaatsen zijn binnen de werkplaats.

Sterker dan de concurrentie. Duurzamer in gebruik. En ook nog eens scherper geprijsd.

**€ 375,00 excl. btw – set van 4 stuks**

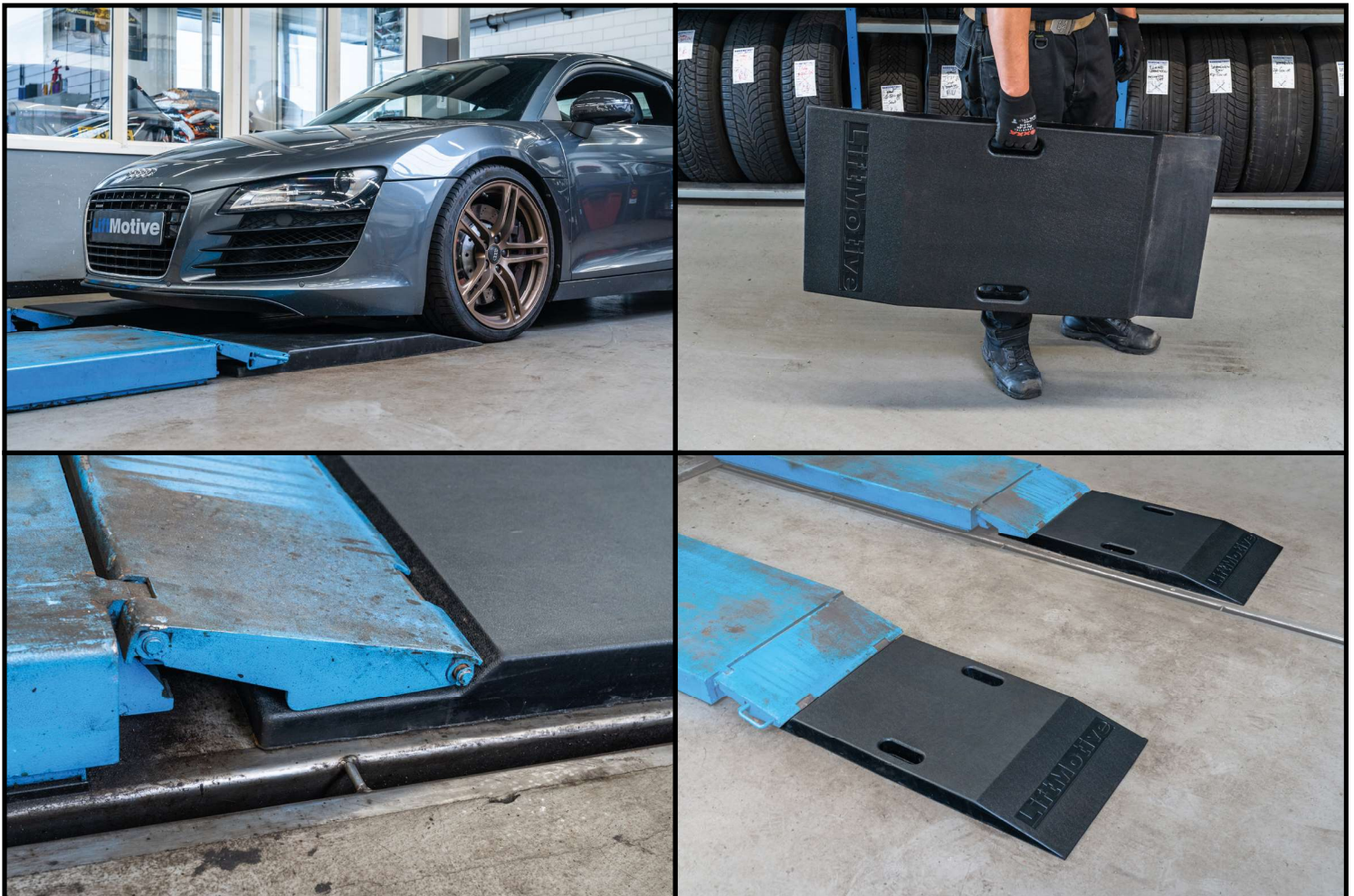

# LIXUP®

## LIXUP Hefbrug Verlichting — helder, strak en professioneel

De LIXUP Complete LED Lighting System is een ultraslank en modern verlichtingssysteem speciaal voor hefbruggen — inclusief schaarhefbruggen, twee- en vierkoloms liften. Het systeem zorgt voor een volledige en gelijkmatige verlichting onder voertuigen, waardoor je elk detail goed ziet tijdens onderhoud en inspecties.

Met 1.075 hoogwaardige leds en een lichtopbrengst van 18.600 lumen biedt LIXUP uitzonderlijke helderheid zonder schaduwvorming. De slanke lichtstrips van slechts 19 mm breed worden strak geïntegreerd in de hefbrug en zitten nooit in de weg tijdens het werken.

- 4x LixUp® LED lampen (1200 mm lengte per lamp)
- 1x Transformator
- 1x Voedingskabel
- 1x Aansluitkabel met splitter
- 1x Montagekit
- 1x Dimmerkit met touch-afstandsbediening

**€ 599,00 excl. btw**

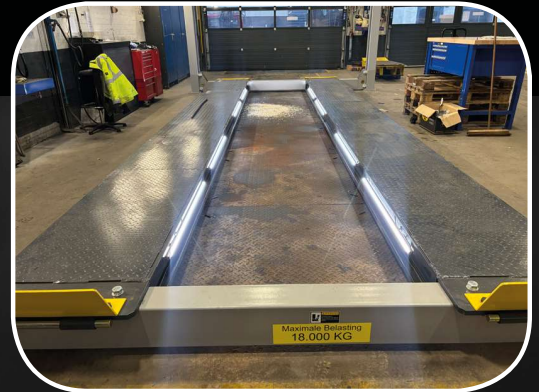

# Parkeerhefbruggen

## AMGO A435-P

- Hefvermogen: 3.500 kg
- Maximale hefhoogte: 187cm
- Elektrohydraulisch, handmatige bediening
- Totale breedte 260cm / Breedte tussen kolommen 236cm
- Rijbanen lengte 423cm
- 230V 1-fase
- Geschikt voor parkeren en onderhoudswerkzaamheden

Prijzen (Excl. BTW)

Basis € 2.695,00

Incl. montage & standaard keuring €3.495,00

Brugkrik 2,8T Hydraulisch/handpomp €845,00



## AMGO A440-DPX Dubbele 4-koloms

- Hefvermogen: 4.000 kg
- Maximale hefhoogte: 223cm
- Elektrohydraulisch, handmatige bediening
- Totale breedte 484cm / Breedte tussen kolommen 460cm
- Rijbanen lengte 500cm
- 230V 1-fase of 400V 3-fase
- Geschikt voor parkeren

Prijzen (Excl. BTW)

Basis € 6.695,00

Incl. montage & standaard keuring €7.695,00



# AUTOSTACKER

## Autostacker A6S / A6W

- Hefvermogen: 2.700 kg
- Maximale hefhoogte: 210cm
- Elektrohydraulisch
- Totale breedte A6S 261cm / A6W 281cm
- Rijbaanbreedte A6S 212cm / A6W 233cm
- Platform lengte 365cm
- 230V 1-fase
- Geschikt voor parkeren

Prijzen (Excl. BTW)

Basis A6S (standaard) € 10.495,00

Basis A6W (Extra breed) € 10.995,00

Montage & standaard keuring € 845,00



## AMGO 4097X

- Hefvermogen bovenplatform: 3.000 kg
- Hefvermogen onderplatform: 4.000 kg
- Maximale hefhoogte: 395cm
- Elektrohydraulisch, volautomatische bediening
- Totale breedte 289cm / Breedte tussen kolommen 244cm
- Rijbanen lengte boven/onder: 518cm/502cm
- 230V 1-fase
- Geschikt voor parkeren

Prijzen (Excl. BTW)

Basis € 9.795,00

Incl. montage & standaard keuring €11.795,00

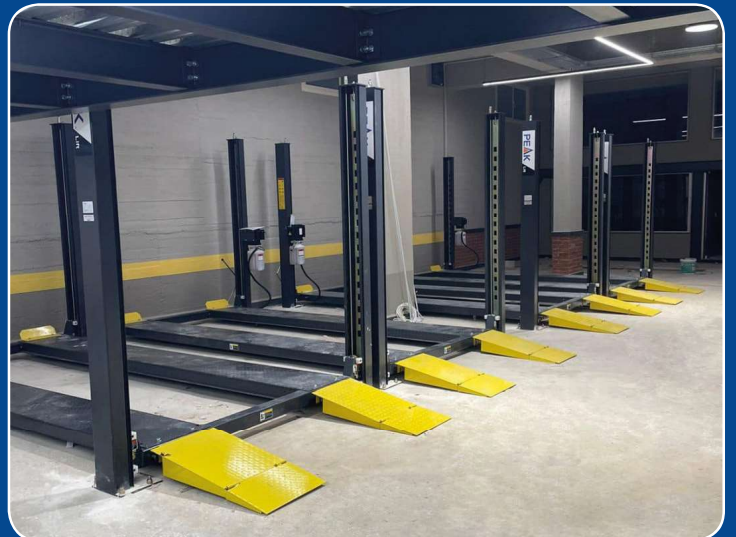
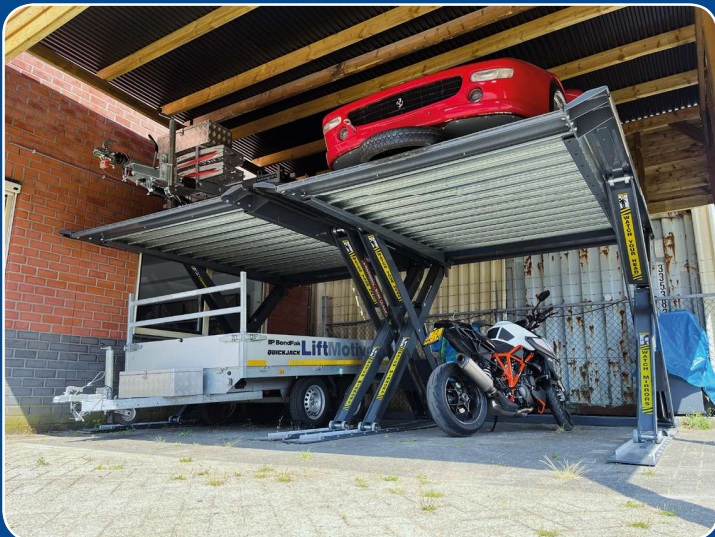

# QUICKJACK

## QuickJack – Draagbare Hefbruggen voor Garage & Werkplaats

QuickJack is dé oplossing voor wie op zoek is naar een flexibele, draagbare hefbrug zonder vaste installatie. Deze mobiele hefbruggen zijn geschikt voor zowel garages aan huis als professionele werkplaatsen en bieden een veilig en stabiel alternatief voor traditionele hefbruggen.



- Draagbaar en ruimtebesparend
- Geen vaste montage aan vloer nodig
- Laag profiel, ideaal voor voertuigen met lage rijhoogte
- Elektrohydraulische bediening
- Geschikt voor onderhouds- en servicewerkzaamheden
- Leverbaar in meerdere modellen en capaciteiten t/m 3,6T



**Vanaf €1.395,00 Excl. BTW voor een complete set.  
Bestel direct online of vraag advies via onze webshop:  
[www.quickjack-nederland.nl](http://www.quickjack-nederland.nl)**



# Werkplaats Benodigdheden

## LiftMotive LM-2TJ Krik

- Hefvermogen: 2.000 kg
- Maximale hefhoogte: 61CM
- Minimale hoogte: 7,3cm
- Verlengd & Verlaagd
- Quick Lift

Prijs (Excl. BTW)  
€ 230,00

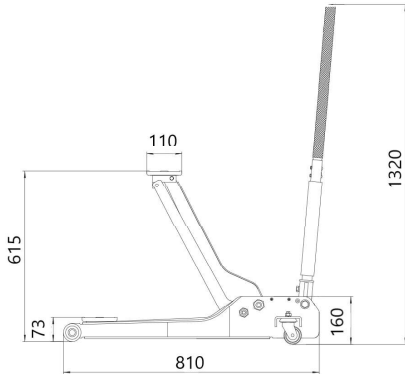

## LiftMotive LM-7TS Zware assteunen 7 Ton

- Set van 2
- 7000KG totale capaciteit
- Min. Hoogte 235mm
- Max. hoogte 395 mm

Prijs (Excl. BTW)  
€ 114,95



## LM-2502 40" Monteursbed

Prijs (Excl. BTW)  
€ 39,95



## MaxJax Monteurstoel & Bed

Kan worden versteld tussen stoel- en ligbedstand. In de stoelstand kan de zitting onder een hoek worden ingesteld, zodat u stevig blijft zitten en niet van de stoel afglijdt.

Prijs (Excl. BTW)  
€ 325,00

## LM-2501 Monteur Stoel

Prijs (Excl. BTW)  
€ 37,95



# Gerealiseerde projecten

Praktijkvoorbeelden van hefbruggen die wij hebben geleverd en geïnstalleerd.

## Terbeg – Benschop

Bij Terbeg in Benschop hebben wij een 18-tons 4-koloms hefbrug geleverd en geïnstalleerd voor gebruik in de fabriek. Deze robuuste hefbrug is geschikt voor het veilig heffen van zware voertuigen en machines. Wij verzorgden het volledige traject van advies en voorbereiding tot montage en oplevering op locatie.

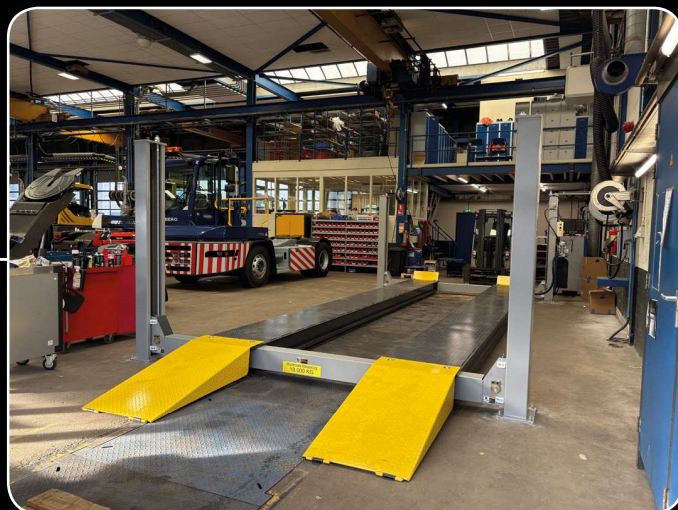

## Boom Autoservice – Egmond-Binnen

Bij Boom Autoservice hebben wij twee 2-koloms hefbruggen geplaatst: een AMGO 250-SACH van 5,0 ton voor bedrijfsvoertuigen en een AMGO E240 van 4,0 ton voor personenauto's. Deze combinatie zorgt voor flexibiliteit en efficiënt werken in de werkplaats.



## Strukton Milieutechniek - Breda

Voor Strukton Milieutechniek hebben wij een AMGO A440 APK-hefbrug geleverd, uitgevoerd met een 2800 kg brugkrik. Deze vierkoloms hefbrug is geschikt voor onderhoud en inspectie van voertuigen en voldoet aan de eisen voor professioneel werkplaatsgebruik.



## Black8 Garage – Castricum

Bij Black8 Garage in Castricum hebben wij een dubbele vierkoloms parkeerhefbrug geplaatst. Hiermee kunnen voertuigen efficiënt boven elkaar worden geparkeerd en wordt de beschikbare ruimte in de werkplaats optimaal benut.



### Camper Casa – Stompetoren

Voor Camper Casa hebben wij een AMGO A465 vierkoloms hefbrug met een hefvermogen van 6500 kg geïnstalleerd. De hefbrug is uitgerust met een 3500 kg brugkrik en verlichting en is ideaal voor het onderhoud aan campers en andere zware voertuigen.

### Noordwijkse Golfclub – BendPak XPR-9S

Bij de Noordwijkse Golfclub hebben wij een BendPak XPR-9S 2-koloms hefbrug geïnstalleerd met een Turfkit. Hierdoor is de hefbrug geschikt voor onder andere golfwagens, trekkers en zitmaaiers.



### Boom Autoservice – Egmond-Binnen

Na de plaatsing van twee 2-koloms hefbruggen bij Boom Autoservice in Egmond-Binnen waren zij zo tevreden over de samenwerking dat wij ook de vervanging van hun bestaande 4-koloms hefbrug mochten verzorgen. De oude brug is vervangen door een AMGO A440 met een hefvermogen van 4,0 ton, uitgerust met brugkrik en verlichting en gekeurd volgens het RAI-keurmerk.

### Autobedrijf Castricum – Schaarhefbrug

Bij Autobedrijf Castricum hebben wij een Lift-Motive LM-3000FR wielvrije schaarhefbrug geplaatst. Dankzij het compacte ontwerp en de vrije toegang tot de wielen is deze hefbrug ideaal voor onderhoud en reparaties.

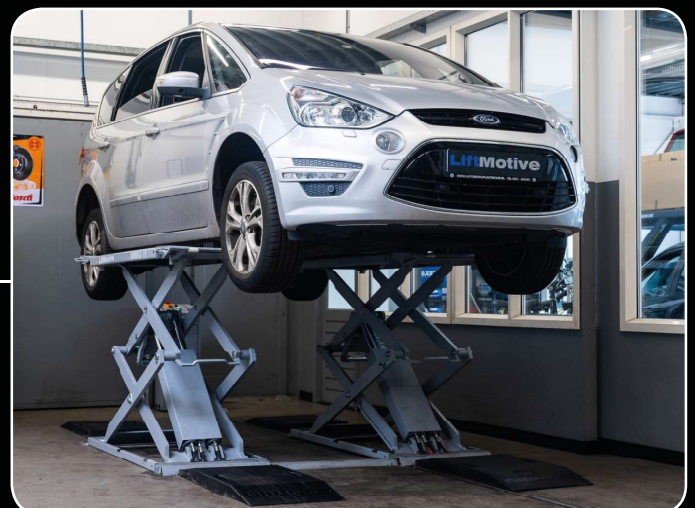



# Hefbrug Service Alkmaar

Keuring - Onderhoud - Reparatie - Verkoop

## Hefbrug Service Alkmaar

**Specialist in hefbruggen voor werkplaatsen en garages**

Hefbrug Service Alkmaar is gespecialiseerd in keuring, onderhoud, reparatie en verkoop van hefbruggen. Met jarenlange ervaring en technische expertise zorgen wij ervoor dat werkplaatsen veilig en efficiënt kunnen werken.

Van levering en installatie tot periodieke keuring en service:  
Wij bieden complete hefbrugoplossingen voor professionele werkplaatsen.

## Onze diensten

Hefbrug keuring (RAI / NEN)  
Onderhoud en reparatie  
Levering en installatie van nieuwe hefbruggen  
Technisch advies voor werkplaatsinrichting

## Contact

Hefbrug Service Alkmaar  
Melkweg 16A  
1841 JJ Stompetoren

[www.hefbrugservice.nl](http://www.hefbrugservice.nl)  
[info@hefbrugservice.nl](mailto:info@hefbrugservice.nl)  
+31 649871089



# LiftMotive

HSA is onderdeel van: LiftMotive Europe B.V. | KVK nr. 92287980